

Je réalise une alimentation en eau sans soudure



AVEC LES CONSEILS

LEROYMERLIN
...et vos envies
prennent Vie!

www.leroymerlin.fr

1 Les différents types de raccords

Les raccords sur un système d'alimentation en eau sans soudure peuvent être :

- à **visser** sur des tuyaux en cuivre (raccords bicônes ou raccords instantanés).
- à **coller**. Raccords en HTA2 (P.V.C. spécial destiné à l'alimentation en eau des sanitaires).

2 Le cuivre

Il dépend de l'installation.

Si les tuyaux sont apparents :

Privilégier le cuivre en tube rigide (cuivre écroui).

Si les tuyaux sont encastrés :

Employer le cuivre en couronne (cuivre recuit).
Le cuivre recuit doit être gainé avant d'être encastré.

Il existe un grand choix de :

- raccords bicônes (ou à olives) plutôt recommandés pour le cuivre écroui.
- raccords instantanés conseillés pour le cuivre recuit.

3 Le HTA2 (voir au dos)

Il convient pour l'alimentation en eau chaude et froide des sanitaires ainsi que pour le chauffage.

Il présente plusieurs avantages :







- * une pose facile par collage,
- * il ne se corrode pas,
- * le tartre ne se dépose pas.

De plus, il est possible de prolonger une installation existante en cuivre ou de faire un piquage avec des tuyaux en HTA2.

Le cuivre : à visser

1 Le diamètre des tuyaux

Il se détermine en fonction du type de sanitaire à installer. Le premier chiffre indique le diamètre intérieur, le second le diamètre extérieur.

Sanitaires		ø du tuyau en mm du tuyau en cuivre
W-C		8 x 10 ou 10 x 12
Lave-mains, lavabo, bidet		10 x 12
Douche, évier, lave-linge, lave-vaisselle, robinet de puisage		12 x 14
Baignoire		14 x 16
Plusieurs appareils sanitaires		16 x 18
Alimentation principale		20 x 22

2 Les outils et accessoires

LES OUTILS ET ACCESSOIRES NECESSAIRES

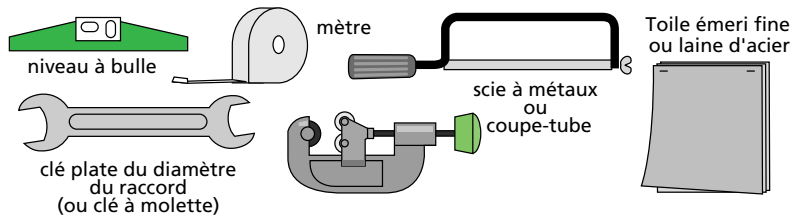

Pour un piquage (exemple illustré ci-après)

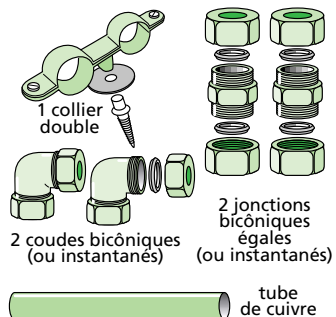

Raccordement au robinet

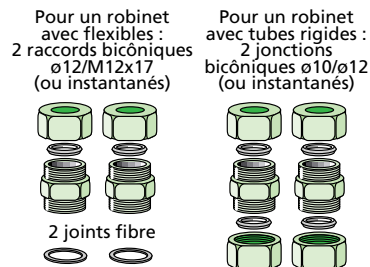

3 Le piquage (ajout d'un point d'eau)

Deux cas de figure :

A) La canalisation est continue.

Il faut couper le tube et raccorder un té pour "piquer l'eau".

B) La canalisation se termine par des bouchons d'attente.

Nous allons illustrer la pose d'un raccord à visser à travers cet exemple.

1 Couper l'eau et enlever les colliers.

2 Couper le tube existant au ras des bouchons.

3 Scier le tube à la longueur voulue pour allonger la canalisation jusqu'au point d'eau à créer.

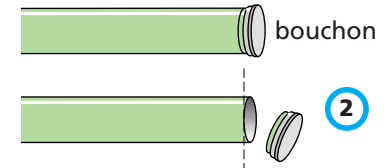
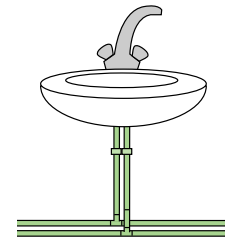

4 La préparation à l'assemblage

1 Après avoir coupé le tube proprement, ébavurer pour enlever les aspérités coupantes.

2 Nettoyer la partie du tube qui reçoit le raccord à la toile émeri.

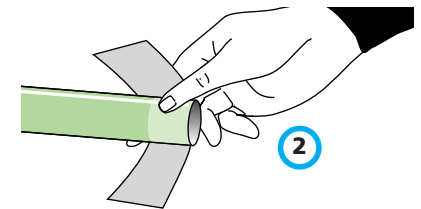

5 L'assemblage

A) Le raccord bicône

Utiliser la jonction bicône égale pour connecter le tube existant et la rallonge.

1 Enfiler sur le tube l'écrou (a) puis l'olive (b)

2 Introduire le tube dans le raccord jusqu'à la butée.

3 Serrer l'écrou. L'olive vient s'écraser contre le filetage: l'étanchéité est assurée.

4 Procéder de la même façon de l'autre côté. La jonction est réalisée.

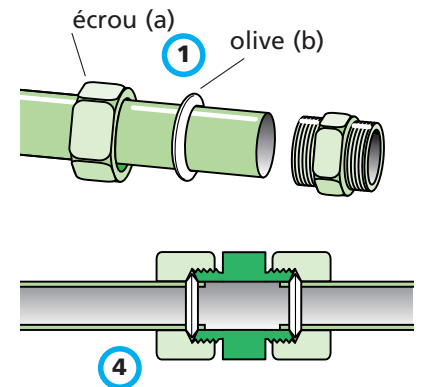

B) Le raccord instantané

- 1 Enfiler sur le tube de cuivre, puis la bague et le joint.
(Graisser la bague avec une graisse silicone)
- 2 Introduire le tube dans le raccord jusqu'à la butée.
- 3 Serrer l'écrou. La bague s'écrase. L'étanchéité est alors parfaite.
- 4 Réaliser la jonction de l'autre côté de la même façon.

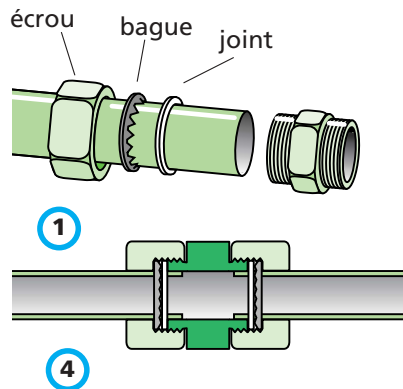

6 Le raccordement au robinet

Choisir les éléments de raccordement et les colliers adaptés aux canalisations selon le type de tube auquel est raccordé le robinet (flexible ou rigide).

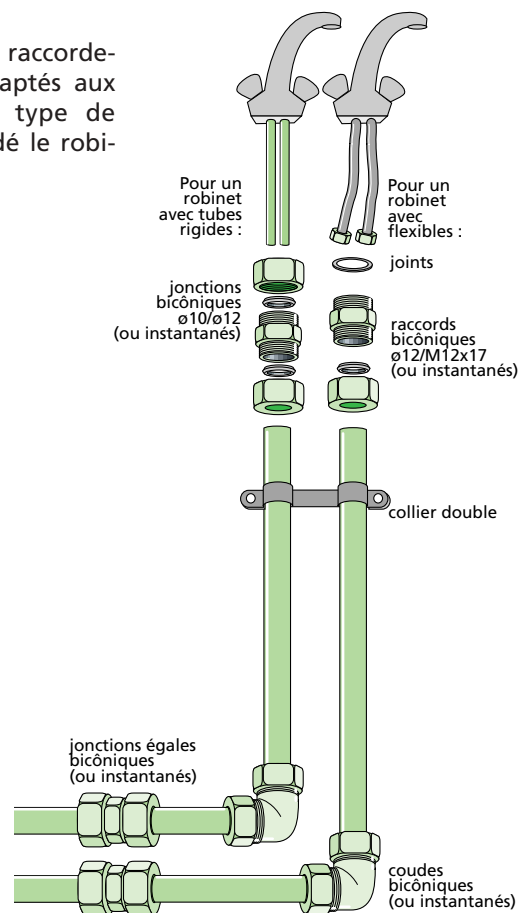

Le HTA2 : à coller

1 Le diamètre des tuyaux

Il se détermine en fonction du type de sanitaire à installer.

Sanitaires		ø du tuyau en mm du tuyau en cuivre
W-C		14
Lave-mains, lavabo, bidet		14
Douche, évier, lave-linge, lave-vaisselle, robinet de puisage		16
Baignoire		20
Plusieurs appareils sanitaires		20
Alimentation principale		25

2 Les outils et accessoires

LES OUTILS ET ACCESSOIRES NECESSAIRES

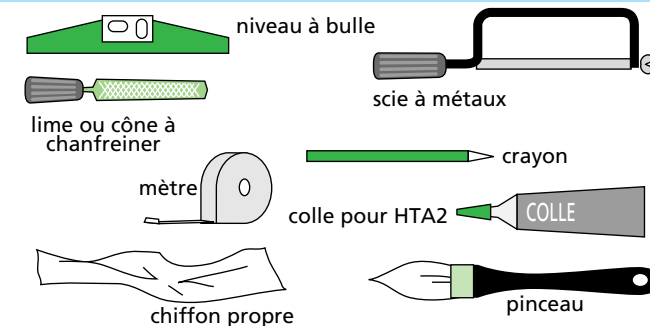

Pour un piquage (exemple illustré ci-après)

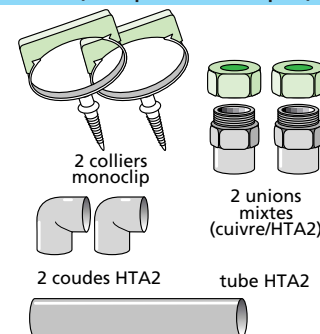

Raccordement au robinet

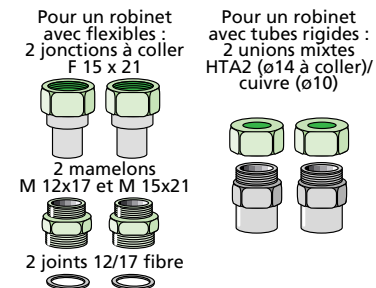

3 Le piquage (ajout d'un point d'eau)

Deux cas de figure :

A) La canalisation est continue.

Il faut couper le tube et raccorder un té pour "piquer l'eau".

B) La canalisation se termine par des bouchons d'attente.

Nous allons illustrer la pose d'un raccord à coller à travers cet exemple.

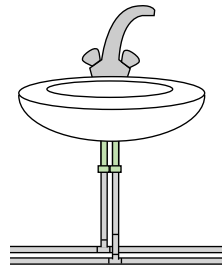

1 Couper l'eau et enlever les colliers.

2 Couper le tube existant au ras des bouchons.

3 Scier le tube à la longueur voulue pour allonger la canalisation jusqu'au point d'eau à créer.

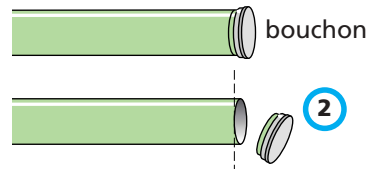

4 La préparation à l'assemblage

1 Après avoir coupé le tube proprement avec la scie à métaux, chanfreiner l'extrémité (avec le cône ou la lime).

2 Marquer au crayon sur le tuyau la longueur d'emboîtement des raccords.

3 Essuyer avec un chiffon propre les extrémités afin qu'elles soient parfaitement sèches.

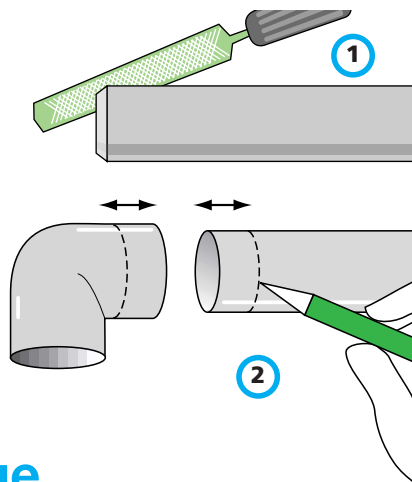

5 L'assemblage

Utiliser l'union mixte pour relier le tube HTA2 au tube cuivre.

1 Monter le côté destiné au cuivre comme indiqué ci-dessus pour le raccord instantané.

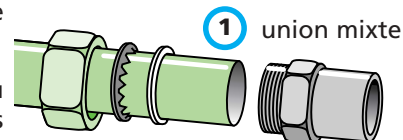

2 Appliquer la colle spécifique HTA2 à l'intérieur du raccord et sur l'extérieur du tube jusqu'au trait de crayon.

3 Emboîter les deux parties à fond jusqu'à la butée. Retirer le surplus de colle avec un chiffon.

4 Attendre quelques heures avant la mise en eau.

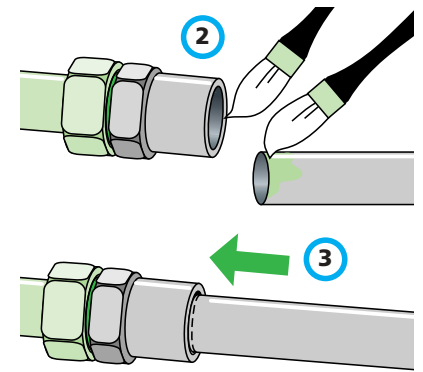

6 Le raccordement au robinet

Choisir les éléments de raccordement et les colliers adaptés aux canalisations selon le type de tube auquel est raccordé le robinet (flexible ou rigide).

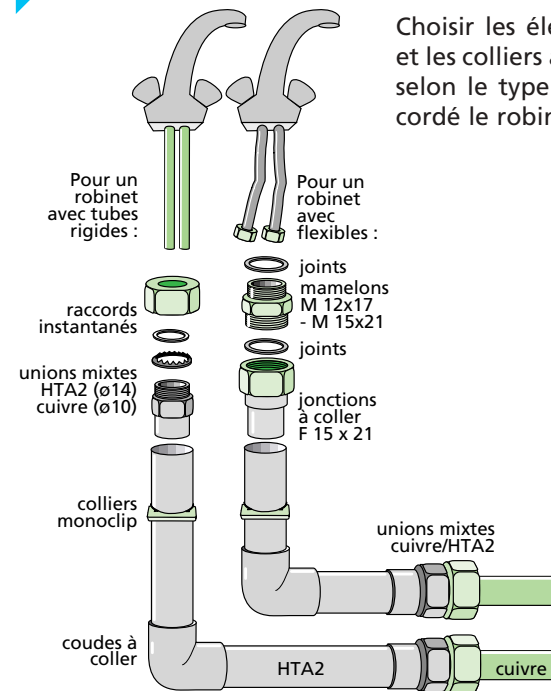

L'assistance téléphonique 7j/7 de 8h à 19h partout en France

Vous avez des précisions à demander sur vos chantiers, vous avez un problème technique ou une difficulté de montage,... Des techniciens Leroy Merlin vous donnent toutes les solutions par téléphone au :

N°Azur 0 810 634 634

PRIX APPEL LOCAL