

J'installe une porte de garage

coulissante ou
ouvrant à la française



AVEC LES CONSEILS

LEROY MERLIN
...et vos envies
prennent Vie!

www.leroymerlin.fr

1 La prise des mesures

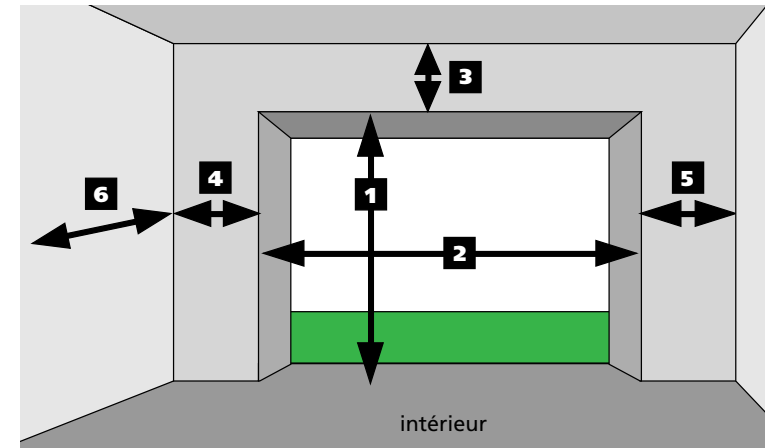

Reporter ici les dimensions relevées
aux endroits indiqués sur le croquis :

Hauteur de baie 1	<input type="text"/>
Largeur de baie 2	<input type="text"/>
Hauteur de linteau 3	<input type="text"/>
Ecoignon gauche 4	<input type="text"/>
Ecoignon droit 5	<input type="text"/>
Refoulement 6	<input type="text"/>

LES OUTILS

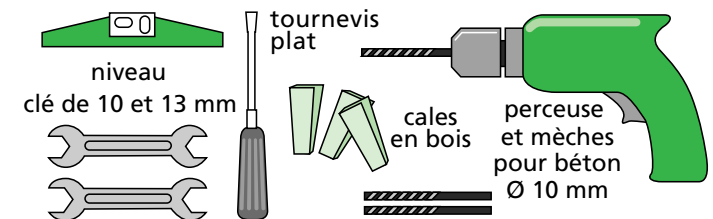

2 La pose d'une porte coulissante

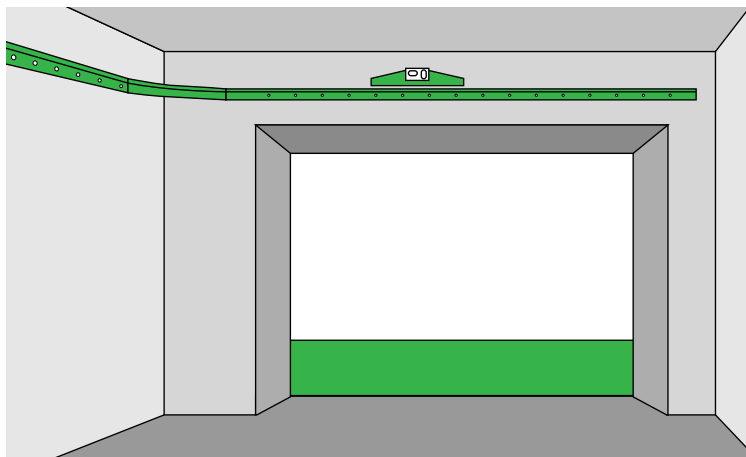

Fixer le rail de guidage en façade et en retour à l'aide des fixation fournies. Vérifier son horizontalité avec le niveau.

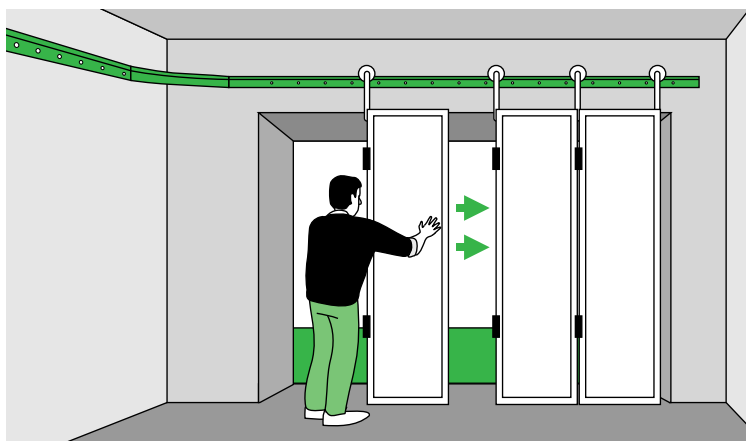

Suspendre les vantaux et les assembler entre eux (articulation).

Régler le bon fonctionnement de l'ensemble galets / rail / porte.

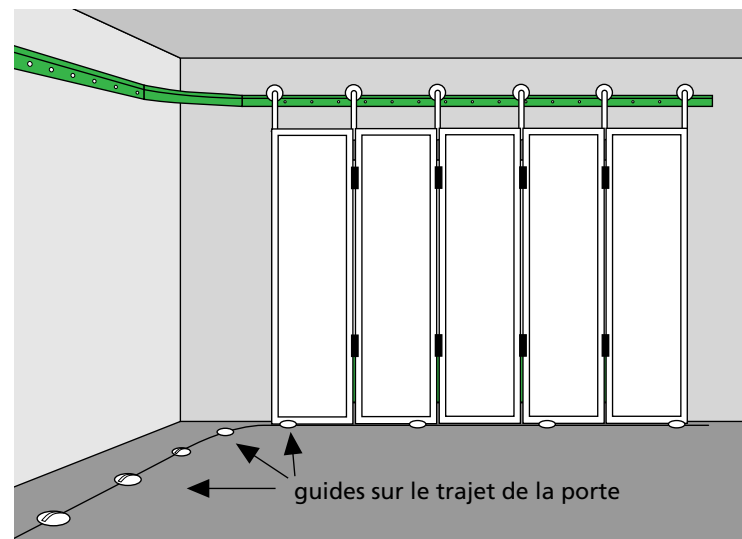
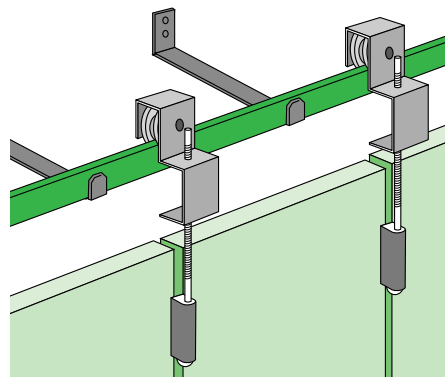

Fixer au sol les cales de guidage.



Poser la serrure ou le verrou.

Appliquer la finition si besoin (porte en bois).

UN CONSEIL

Graisser les roulements au moins une fois par an.

3 La pose d'une porte ouvrant à la française

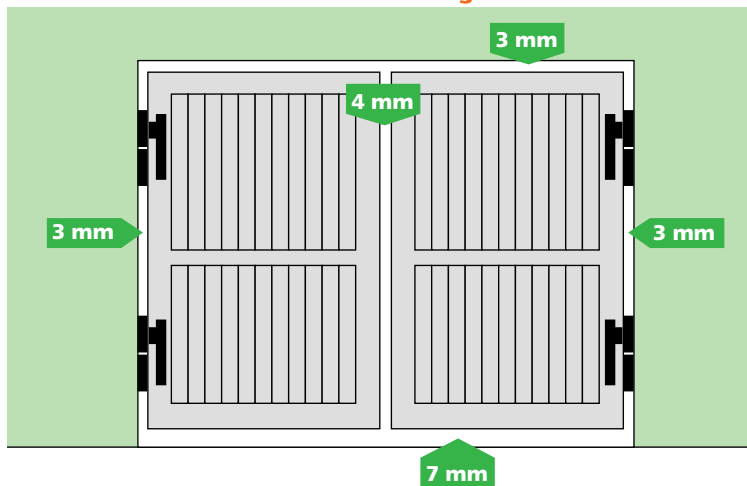

Lors de la prise des mesures, prévoir les jeux de fonctionnement.

Haut :	3 mm
Bas :	7 mm
Droite :	3 mm
Gauche :	3 mm
Entre battants :	4 mm

LES OUTILS

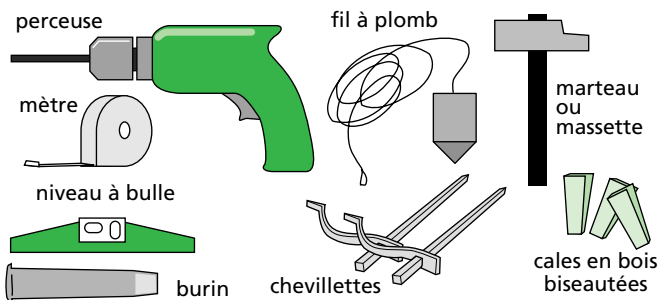

LES ACCESSOIRES

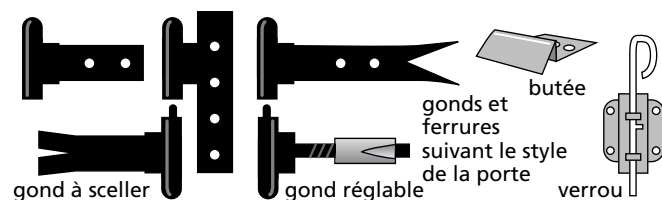

Appliquer une couche d'imprégnation sur toute la surface de la porte (sauf bois déjà traité).

Visser les gonds sur la porte.

Rendre les battants provisoirement solidaires en les maintenant avec des tasseaux cloués ou vissés.

Poser la porte à l'emplacement prévu et repérer l'emplacement des gonds dans le mur. En cas de gonds à sceller, creuser ces zones au burin.

Aligner la porte de niveau et d'aplomb avec des cales de bois et respectant les jeux de fonctionnement.

Immobiliser l'ensemble avec des chevilletes.

Sceller les gonds au ciment prompt ou par chevillage. Tenir compte de l'épaisseur d'un éventuel enduit de finition lors du scellement.

Après séchage complet, ôter les tasseaux, les chevilletes et les cales.

Sceller (ou visser) les butées (bas et haut).

Appliquer une couche de lasure ou de peinture de finition qualité extérieurs.

Visser les loquets (verrous) de fermeture en haut et en bas. Fixer les accessoires (serrure, etc).

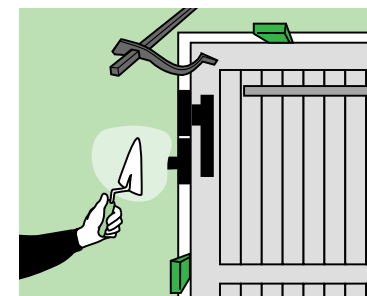
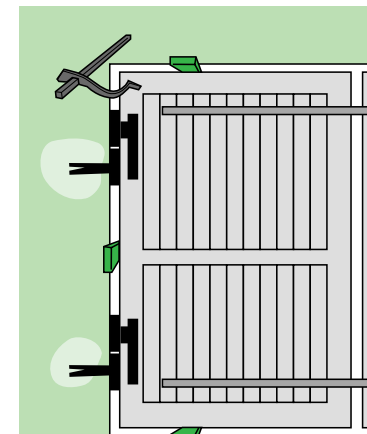
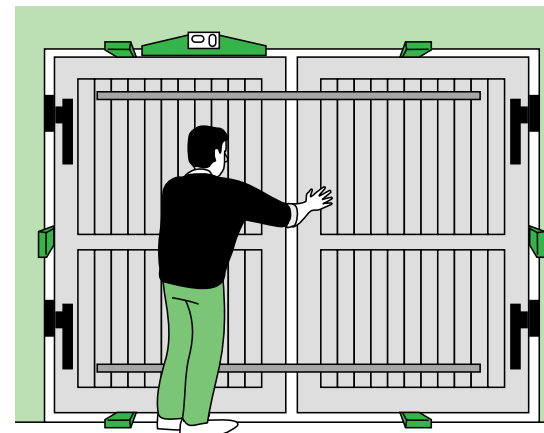

Graisser les gonds plusieurs fois par an.